

NVV038S3 取付関係図

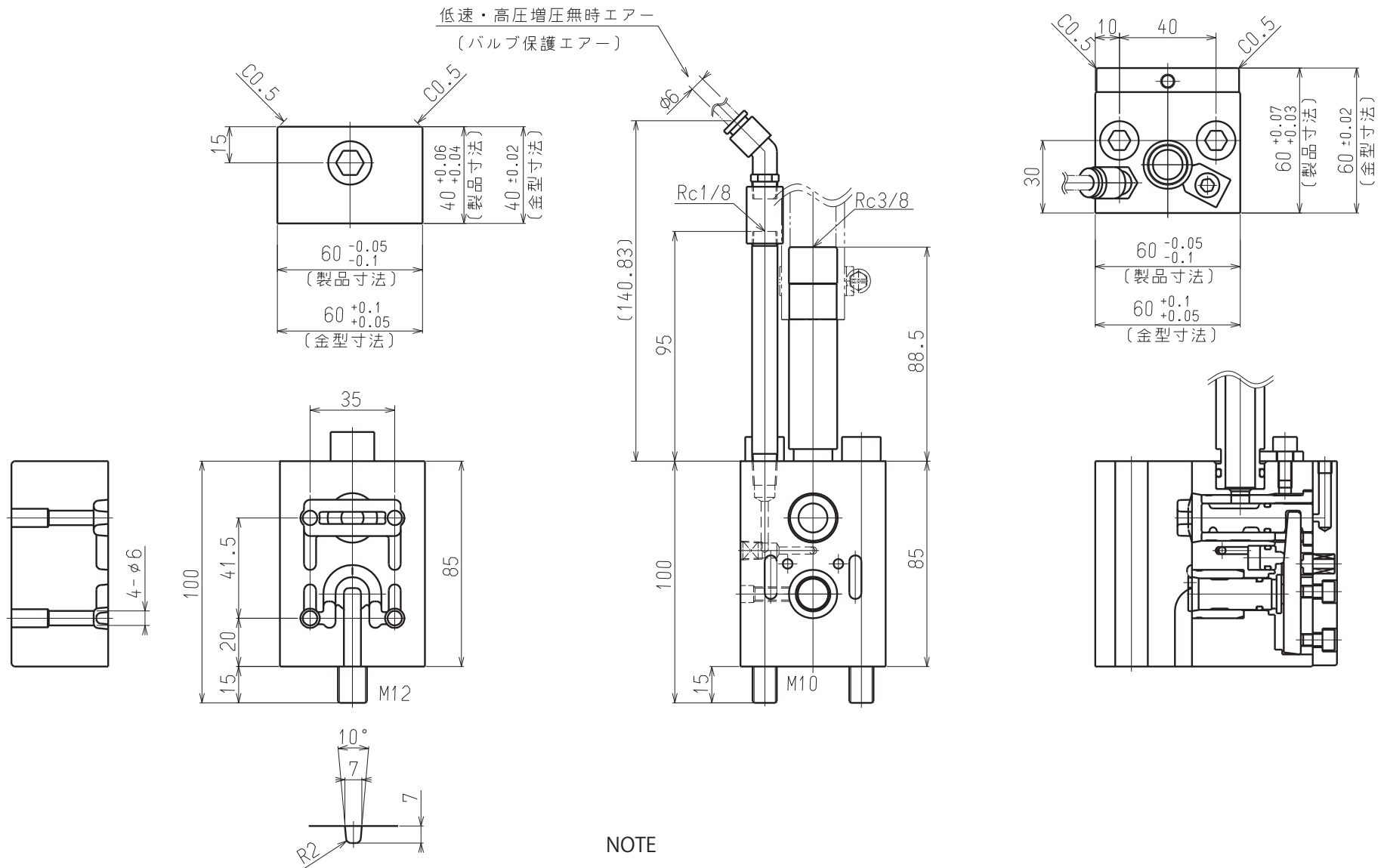

NOTE

- 1) A面はキャビティ PL面に対して凸0.02~0.04のこと。
- 2) 固定側A面と可動側A面が密着しないと真空効果が低下します。